

Varenummer: 12519800050500  
Beskrivelse: KLEE-coil 519 800 050.500  
M5 Rustfast mat. 1.4305

## Mål

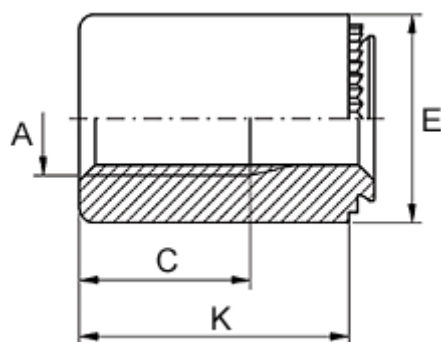

Anbefalet huldia. +0,05	= 6.35
Gevindlængde C	= 7.5
Højde K	= 19
Indvendigt gevind A	= M5
Mindsteafstand til kant	= 3.8
Pladetykkelse M	= 0,8 til 1,0
Udvendig diameter E	= 9